



The Next Step in **Belting**



Dòng chủ động
Cho ngành thực phẩm

Các phương án chuyển tải

SuperDriveTM



Bảng tải đồng nhất dẫn động chủ động, được công nhận trên toàn thế giới là sự lựa chọn tốt nhất nơi cả vấn đề vệ sinh và hiệu quả vận chuyển đều được đảm bảo.

Bảng tải SuperDrive TM mặt trơn											
Sản phẩm và Màu sắc		Độ cứng Shore	Nhiệt độ hoạt động	Hệ số ma sát trên thanh trượt UHMW	Độ dày	Đường kính pulley tối thiểu		Lực kéo tối đa		Chứng nhận	
						Mm	Mm	Inch	kg/cm		lbs/in
FHB-SD	Màu Xanh 16	55D	-20°C to 100°C -5°F to 212°F	0.20	3	126	4 ³¹ / ₃₂	7	39.2	FDA/USDA/EU	
					4	176	6 ¹⁵ / ₁₆	9	50.40		
					6	300	11 ¹³ / ₁₆	14	78.40		
FHW-SD	Màu Trắng ngà	55D	-20°C to 100°C -5°F to 212°F	0.20	3	126	4 ³¹ / ₃₂	7	39.2	FDA/USDA/EU	
					4	176	6 ¹⁵ / ₁₆	9	50.40		
FEHB-SD-ITM2	Màu Xanh 16	55D	-20°C to 100°C -5°F to 212°F	0.18	3	126	4 ³¹ / ₃₂	7	39.2	FDA/USDA/EU	
					4	176	6 ¹⁵ / ₁₆	9	50.40		
FMB-SD	Màu Xanh	53D	-20°C to 85°C -5°F to 185°F	0.28	3	80	3 ¹ / ₄	6.25	35	FDA/USDA/EU	
					4	120	4 ³ / ₄	8	44.80		
					6	240	9 ³ / ₄	12.50	70		
FMW-SD	Màu Be	53D	-20°C to 85°C -5°F to 185°F	0.28	3	80	3 ¹ / ₄	6.25	35	FDA/USDA/EU	
					4	120	4 ³ / ₄	8	44.80		
FMB-SD	Màu Xanh 02	53D	-20°C to 85°C -5°F to 185°F	0.28	3	80	3 ¹ / ₄	6.25	35	FDA/USDA/EU	
FEMB-SD-ITM2	Màu Xanh	53D	-20°C to 85°C -5°F to 185°F	0.22	3	80	3 ¹ / ₄	6.25	35	FDA/USDA/EU	
					4	120	4 ³ / ₄	8	44.80		
Bảng tải SuperDrive TM mặt caro											
FHB-SD-ITO50	Màu Xanh 16	55D	-20°C to 100°C -5°F to 212°F	0.20	3	126	4 ³¹ / ₃₂	7	39.2	FDA/USDA/EU	
					4	176	6 ¹⁵ / ₁₆	9	50.40		
FHB-SD-ITE	Màu Xanh 16	55D	-20°C to 100°C -5°F to 212°F	0.20	3	126	4 ³¹ / ₃₂	7	39.2	FDA/USDA/EU	
FMB-SD-ITO50	Màu Xanh	53D	-20°C to 85°C -5°F to 185°F	0.28	3	80	3 ¹ / ₄	6.25	35	FDA/USDA/EU	
FMB-SD-ITE	Màu Xanh	53D	-20°C to 85°C -5°F to 185°F	0.28	3	80	3 ¹ / ₄	6.25	35	FDA/USDA/EU	
FMB-SD-MC	Màu Xanh	53D	-20°C to 85°C -5°F to 185°F	0.28	3	100	4	6.25	35	FDA/USDA/EU	
FMB-SD-IRT	Màu Xanh	53D	-20°C to 85°C -5°F to 185°F	0.28	4	110	4 ³ / ₈	6.25	35	FDA/USDA/EU	
Bảng tải SuperDrive TM kháng thủy phân và hóa chất											
FDR-SD-V1	Màu Xanh 15	53D	-20°C to 85°C -5°F to 185°F	0.28	3	100	4	6.5	36.3	FDA/USDA/EU	
					4	130	5 ¹ / ₈	8.6	48.4		
FEDR-SD-ITM2-V1	Màu Xanh 15	53D	-20°C to 85°C -5°F to 185°F	0.22	3	100	4	6.5	36.3	FDA/USDA/EU	
FEDR-SD-ITO50-V1	Màu Xanh 15	53D	-20°C to 85°C -5°F to 185°F	0.22	3	100	4	5.5	30.7	FDA/USDA/EU	
FDR-SD-IRT-V1	Màu Xanh 15	53D	-20°C to 85°C -5°F to 185°F	0.28	4	140	5 ¹ / ₂	6.5	36.3	FDA/USDA/EU	
Bảng tải SuperDrive TM chịu nhiệt độ thấp											
FMB-SD-LT	Màu Xanh 15	95A/46D	-35°C to 65°C -31°F to 149°F	0.30	3	80	3 ¹ / ₄	3	16.80	FDA/EU	
Bảng tải SuperDrive TM dò kim loại											
FMB-SD-MD	Màu Xanh 09	53D	-20°C to 60°C -5°F to 140°F	0.28	3	100	4	6	33.6	FDA/EU	
FMB-SD-ITO50-MD	Màu Xanh 09	53D	-20°C to 60°C -5°F to 140°F	0.28	3	100	4	6	33.6	FDA/EU	

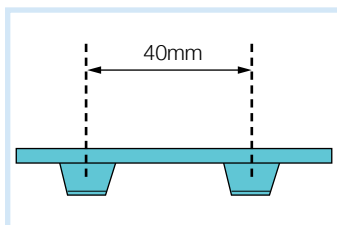

Kích thước bước chỉ dùng để tham khảo

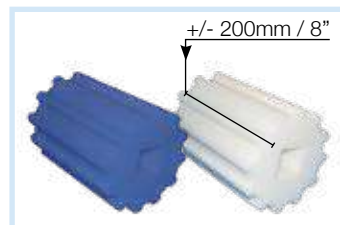

SuperDriveTM pulley dẫn động

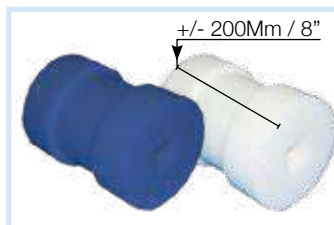

SuperDriveTM pulley bị động

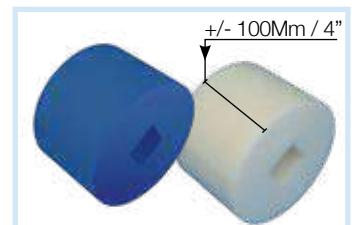

SuperDriveTM pulley đỡ

Mini SuperDrive™



Dòng chủ động
Cho ngành thực phẩm



Băng tải dẫn động chủ động bước nhỏ có tính năng chống sàng.

MiniSD™ có thiết kế tương tự như Volta Super Drive™; với bước nhỏ hơn để phù hợp với pulley nhỏ hơn.

Bề rộng băng tải tiêu chuẩn 1524mm/60" hoặc 2032mm/80". Vui lòng liên hệ Volta để có thêm thông tin.

Bảng tải Mini SuperDrive™ mặt trơn										
Sản phẩm và Màu sắc		Độ cứng Shore	Nhiệt độ hoạt động***	Hệ số ma sát trên thanh trượt UHMW	Độ dày	Đường kính pulley tối thiểu*		Lực kéo tối đa**		Chứng nhận
						Mm	Mm	Inch	kg/cm	
FMB-MSD	Màu Xanh	95A/46D	-20°C to 70°C -5°F to 158°F	0.28	2.5	48	1.89	4	22.4	FDA/USDA/EU

Bảng tải Mini SuperDrive™ mặt caro										
FMB-MSD-ITO50	Màu Xanh	95A/46D	-20°C to 70°C -5°F to 158°F	0.28	2.5	48	1.89	4	22.4	FDA/USDA/EU
FMB-MSD-MC	Màu Xanh	95A/46D	-20°C to 70°C -5°F to 158°F	0.28	2.5	80	3.15	4	22.4	FDA/USDA/EU

Note: * Đường kính pulley tối thiểu – theo góc ôm thuận. Các thông số phù hợp với nhiệt độ môi trường trên 0° C / 32° F.

** Lực kéo tối đa – kg/cm bản rộng và Lb/in bản rộng.

*** Để xác định lực kéo cho phép, tham khảo bảng “Hệ số hiệu chỉnh nhiệt độ”.

Tuyên bố về sự phù hợp tuân thủ các Quy định về tiếp xúc với thực phẩm: Số 10/2011 của EU, 1935/2004, 2023/2006 và các sửa đổi có liên quan. Tương thích với các nguyên tắc HACCP.

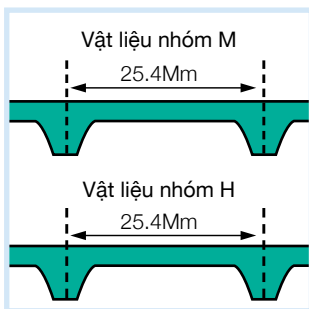

Kích thước bước chỉ dùng để tham khảo

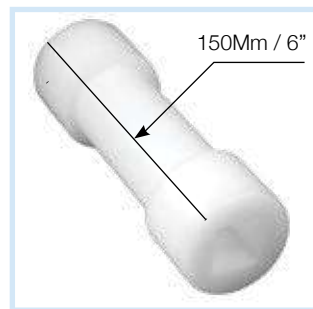

Pulley bị động

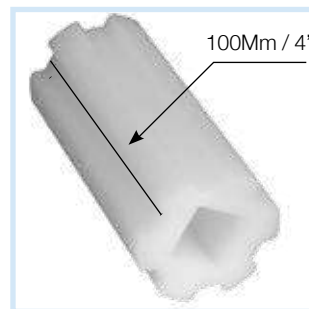

Pulley dẫn động



Pulley đỡ

Mini DualDrive™

Là phiên bản thu nhỏ của dạng răng DualDrive™ tiêu chuẩn.

Bảng tải Mini DualDrive™ mặt trơn										
Sản phẩm và Màu sắc		Độ cứng Shore	Nhiệt độ hoạt động***	Hệ số ma sát trên thanh trượt UHMW	Độ dày	Đường kính pulley tối thiểu*		Lực kéo tối đa**		Chứng nhận
						Mm	Mm	Inch	kg/cm	
FMB-MDD	Màu Xanh	95A/46D	-20°C to 70°C -5°F to 158°F	0.28	2.5	48	1.89	4	22.4	FDA/USDA/EU

Bảng tải Mini DualDrive™ mặt caro										
FMB-MDD-ITO50	Màu Xanh	95A/46D	-20°C to 70°C -5°F to 158°F	0.28	2.5	48	1.89	4	22.4	FDA/USDA/EU

Note: * Đường kính pulley tối thiểu – theo góc ôm thuận. Các thông số phù hợp với nhiệt độ môi trường trên 0° C / 32° F.

** Lực kéo tối đa – kg/cm bản rộng và Lb/in bản rộng.

*** Để xác định lực kéo cho phép, tham khảo bảng “Hệ số hiệu chỉnh nhiệt độ”. Tuyên bố về sự phù hợp tuân thủ các Quy định về tiếp xúc với thực phẩm:

Số 10/2011 của EU, 1935/2004, 2023/2006 và các sửa đổi có liên quan. Tương thích với các nguyên tắc HACCP.

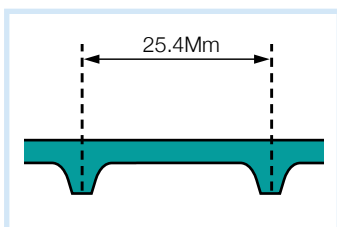

Kích thước bước chỉ dùng để tham khảo



Bánh nhông MDD

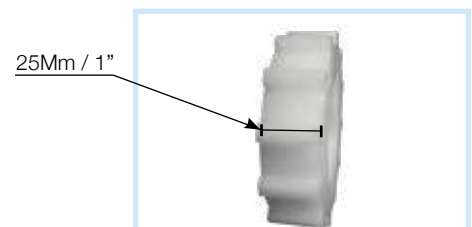

Bánh nhông MDD

DualDrive™



- Yêu cầu trang bị thêm tối thiểu. Bảng tải DualDrive™ phù hợp nhiều bánh không băng tải nhựa bước 2" nhưng để đảm bảo độ tin cậy và vệ sinh thì chúng nên được thay thế.
- DualDrive™ là dòng băng tải có răng dẫn động được đúc suốt chiều dài của bản rộng với bước 2".

Lợi ích về mặt cơ khí:

- Thay thế các hệ băng tải nhựa có yêu cầu làm sạch, ngâm tẩm lâu hơn và dễ bị mòn ở các khớp nối.
- Độ ồn giảm đáng kể so với băng tải xích nhựa.
- Răng được tích hợp để truyền động không bị trượt.
- Không cần phải căng băng tải.
- Được sản xuất với chiều dài 30 hoặc 60 mét và khổ rộng 1524mm.

Đặc tính sản phẩm:

- Tùy chọn bề mặt đồng nhất dạng trơn hoặc dập vân.
- Nhiều dạng vân đặc biệt cho những ứng dụng chống dính.
- Không bị tưa sợi hoặc tách lớp.
- Làm sạch dễ dàng và hiệu quả.
- Không bị nứt hoặc kẽ hở có khả năng chứa vi khuẩn.

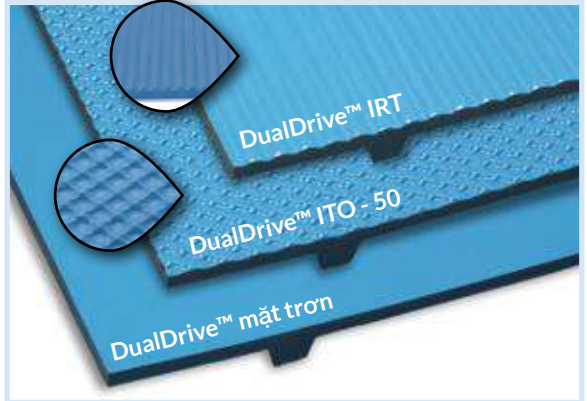
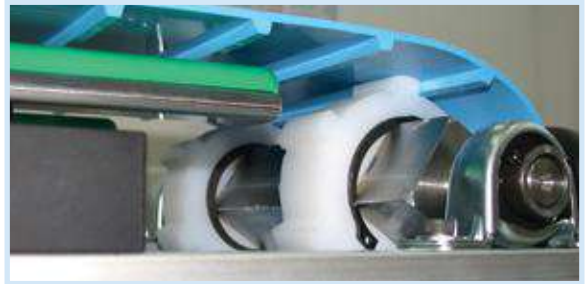

Bảng tải DualDrive™ mặt trơn

Sản phẩm và Màu sắc		Độ cứng Shore	Nhiệt độ hoạt động	Hệ số ma sát trên thanh trượt UHMW	Độ dày	Lực kéo tối đa			Chứng nhận	
						Mm	Mm	Inch		kg/cm
FHB-DD	Màu Xanh 16	55D	-20°C to 100°C -5°F to 212°F	0.20	3	126	4 ^{31/32}	7	39.2	FDA/USDA/EU
FMB-DD	Màu Xanh 02	53D	-20°C to 85°C -5°F to 185°F	0.28	3	80	3 ^{1/4}	6	33.6	FDA/USDA/EU
FMB-DD	Màu Xanh	53D	-20°C to 85°C -5°F to 185°F	0.28	3	80	3 ^{1/4}	6	33.6	FDA/USDA/EU
					4	120	4 ^{3/4}	7.7	43	
FMB-DD-ITM2	Màu Xanh	53D	-20°C to 85°C -5°F to 185°F	0.28	3	80	3 ^{1/4}	6	33.6	FDA/USDA/EU
FMW-DD	Màu Be	53D	-20°C to 85°C -5°F to 185°F	0.28	3	80	3 ^{1/4}	6	33.6	FDA/USDA/EU
FMW-DD-ITM2	Màu Be	53D	-20°C to 85°C -5°F to 185°F	0.28	3	80	3 ^{1/4}	6	33.6	FDA/USDA/EU

Bảng tải DualDrive™ mặt caro

FMB-DD-ITO50	Màu Xanh	53D	-20°C to 85°C -5°F to 185°F	0.28	3	80	3 ^{1/4}	6	33.6	FDA/USDA/EU
FMB-DD-IRT	Màu Xanh	53D	-20°C to 85°C -5°F to 185°F	0.28	4	100	4	6	33.6	FDA/USDA/EU

Bảng tải DualDrive™ kháng thủy phân và hóa chất

FDR-DD-V1	Màu Xanh 15	53D	-20°C to 85°C -5°F to 185°F	0.28	3	100	4	6.5	36.3	FDA/USDA/EU
FDR-DD-ITM2-V1	Màu Xanh 15	53D	-20°C to 85°C -5°F to 185°F	0.28	3	100	4	6.5	36.3	FDA/USDA/EU
FDR-DD-ITO50-V1	Màu Xanh 15	53D	-20°C to 85°C -5°F to 185°F	0.28	3	100	4	6.5	36.3	FDA/USDA/EU

Bảng tải DualDrive™ chịu nhiệt độ thấp

FMB-DD-LT	Màu Xanh 15	95A/46D	-35°C to 65°C -31°F to 149°F	0.30	3	80	3 ^{1/4}	3	16.80	FDA/EU
-----------	-------------	---------	---------------------------------	------	---	----	------------------	---	-------	--------

Bảng tải DualDrive™ dờ kim loại

FMB-DD-MD	Màu Xanh 09	53D	-20°C to 60°C -5°F to 140°F	0.28	3	100	4	6	33.6	FDA/EU
-----------	-------------	-----	--------------------------------	------	---	-----	---	---	------	--------

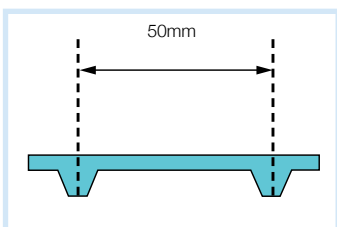

Kích thước bước chỉ dùng để tham khảo



Bánh nhông gia công



Bánh nhông gia công



Bánh nhông đúc



Con lăn đúc



Volta RoundFlex™ Lace

Thiết kế mới, được cải tiến giúp ôm chặt vào pulley hơn. Tương thích với các dòng Volta MB, MW, MB-MD và DR. Băng tải phẳng và băng tải PD bao gồm cả MSD & MDD có độ dày từ 2.5 đến 5mm.

Tất cả các vật liệu băng tải Volta đều dễ dàng làm sạch mà không cần tháo ra khỏi băng chuyền và do đó chúng tôi chỉ khuyên dùng khớp nối nhanh khi thực sự cần thiết. Độ bền của băng tải sẽ bị ảnh hưởng tại khớp nối này.

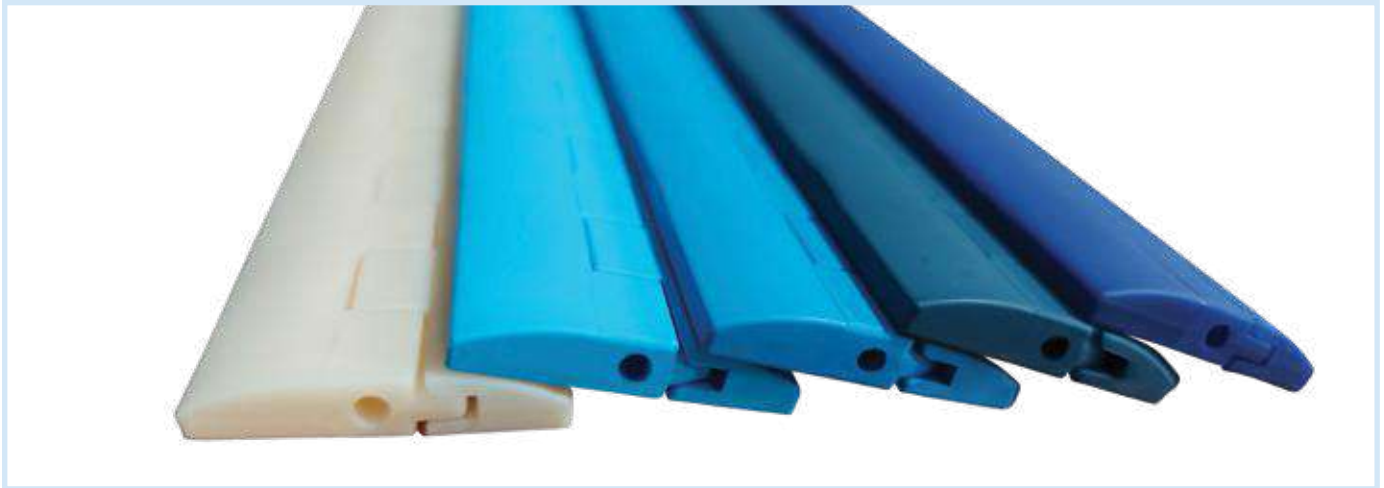

RoundFlex™ Lace

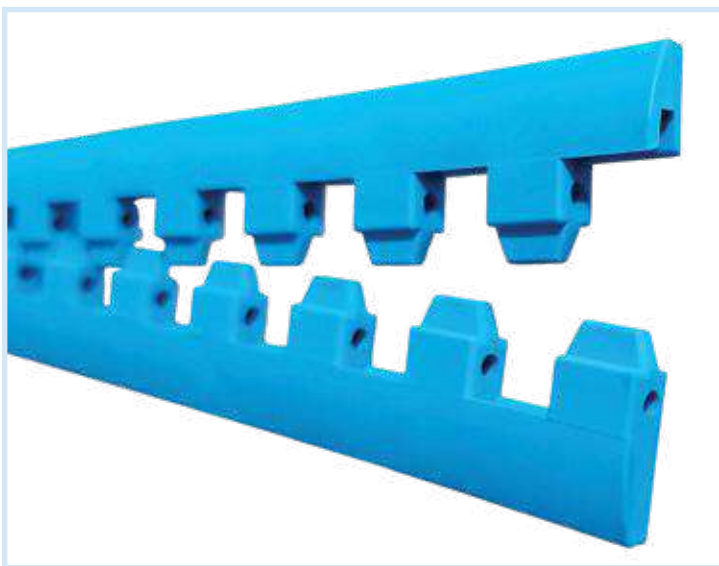

RoundFlex™ Lace

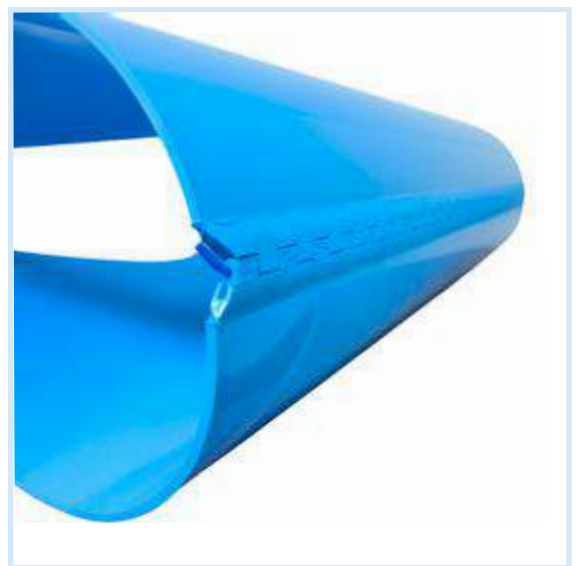

RoundFlex™ Lace

Chúng tôi cam kết cung cấp gói sản phẩm hoàn chỉnh tập trung vào việc phục vụ khách hàng mọi lúc, cho đến khi băng tải được lắp đặt an toàn và hoạt động trơn tru.



Các phương án gia công trên băng tải

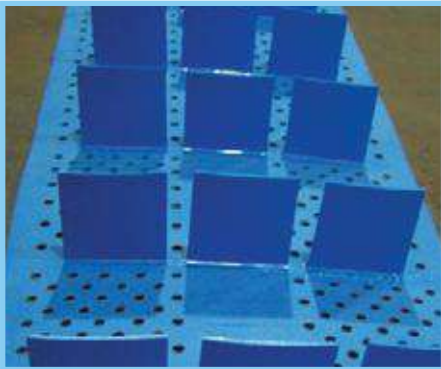

Băng tải SuperDriveTM đục lỗ dán gờ cao



Băng tải SuperDriveTM lòng máng dán gân cong



Băng tải Mini DualDriveTM đục lỗ

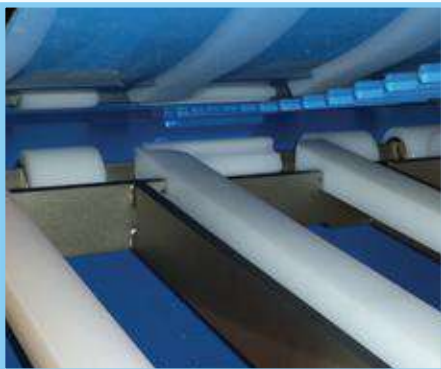

Băng tải Mini SuperDriveTM



Băng tải DD-IRT đục lỗ

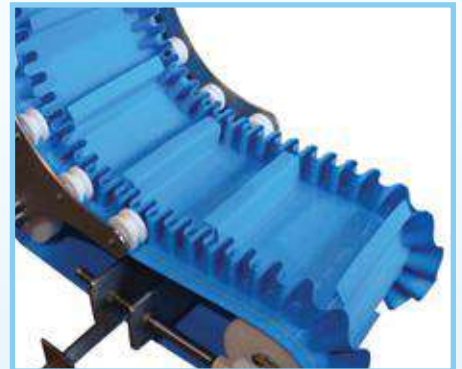

Băng tải SuperDriveTM chữ Z dán gờ cao, dẫn hướng và tai bèo

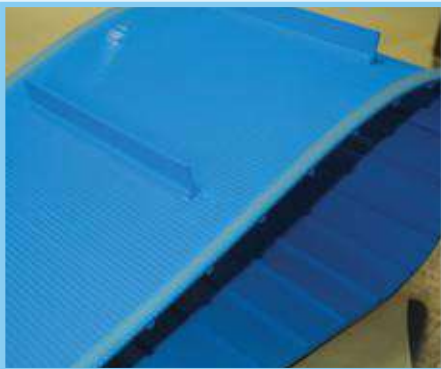

Băng tải DualDriveTM mặt caro IRT dán gờ cao và dẫn hướng

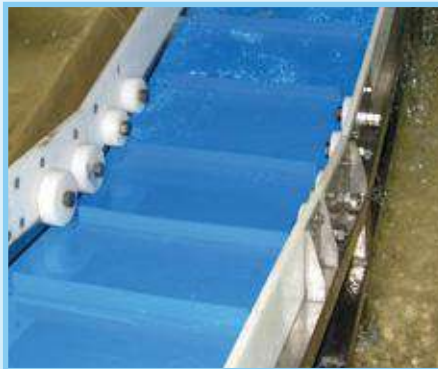

Băng tải SuperDriveTM dán gờ chạy dưới nước



Băng tải SuperDriveTM với tai bèo và gờ đặc biệt

